

# FASTLOCK®-UNI

Die Lichtplatten mit Stil für stimmungsvolle Dächer.

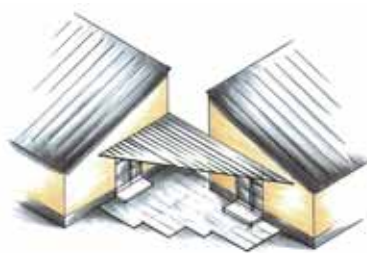

Fortschritt und Qualität. Mit Sicherheit.

# FASTLOCK®-UNI

Die Vorteile sprechen für diese Einschichtplatte.



## Moderne Dachlichtplatten bieten Schutz und Helligkeit.

In moderner Optik werden Terrassen und Balkone, Hauseingänge, Carports und vieles mehr mit FASTLOCK® sicher überdacht. Das wertet jedes Gebäude auf.

Das einzigartige Profil der Einschichtplatte FASTLOCK®-UNI erlaubt ästhetisch anspruchsvolle Überdachungen.

Die Platten FASTLOCK®-UNI sind flexibel und lassen sich auch auf gebogenen Konstruktionen montieren.

Das einmalige Click-System gewährt höchste Funktionssicherheit. Kein Befestiger durchdringt beim Verlegen die Platte. Das Eindringen von Niederschlag wird wirksam verhindert. So bleibt darunter alles trocken. Und das schon bei einer geringen Dachneigung ab 1 cm pro Meter.

FASTLOCK®-UNI in Klar lässt das Sonnenlicht fast ungehindert durch. In Weiß ist der darunter liegende Bereich auch hell, aber gut abgeschattet. Das Material Polycarbonat ist schlagzäh und sehr lange haltbar.

Mit FASTLOCK®-UNI wird der Aufenthalt im Freien noch schöner.



**Sichtbar anders:**  
Überdachungen mit FASTLOCK®-UNI sind optisch ansprechend und mit dem einmaligen Click-System leicht montiert und wasserdicht.

# Leicht und schnell verlegt

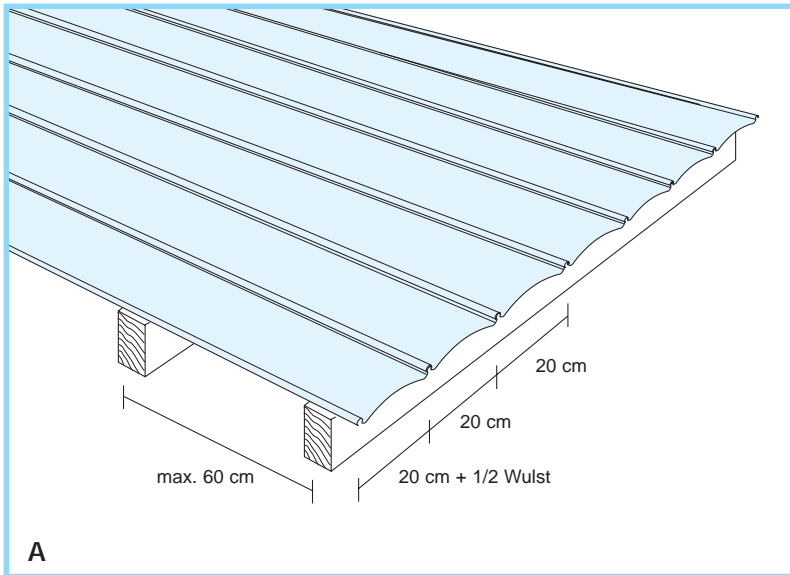

## Allgemeine Hinweise

- FASTLOCK®-UNI kann schon auf Flächen mit einer geringen Neigung ab 1 cm/m verlegt werden.
- Bei Neigungen über 10° ist jede einzelne Platte am oberen Rand mit einer zusätzlichen Schraube im Wulstbereich gegen Abrutschen zu sichern.
- Der Achsabstand der Holzunterkonstruktion beträgt max. 60 cm.
- Der Verlegeabstand der FASTLOCK®-Platten beträgt 20 cm.
- Die Holzunterkonstruktion muss hell sein (sonst die Oberseite weiß streichen). Wärmedämmung und dunkle Materialien dürfen nicht direkt unter den FASTLOCK®-Platten liegen.
- Wegen Kondensatbildung ist für ausreichende Dauerbelüftung zu sorgen.
- Die Schutzfolie auf den FASTLOCK®-Platten wird nach der Verlegung abgezogen.

## Hinweise zum Schneiden

Für das Zusägen der FASTLOCK®-Platten eignen sich:

- feinzahnige Metallsägen,
- Winkelschleifer mit Trennscheibe für Stein oder Diamant-Trennscheiben für Fliesen.

Anschließend Grate entfernen.

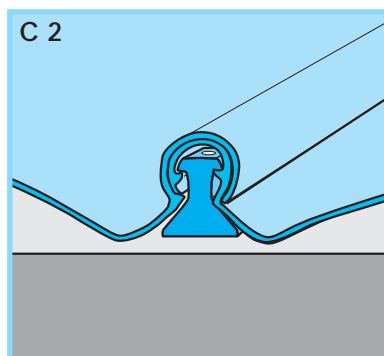
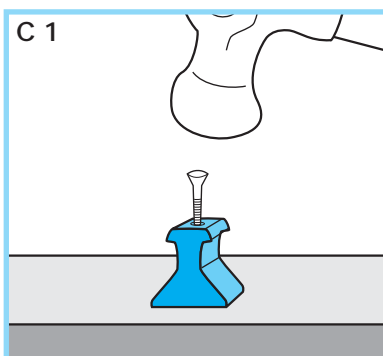
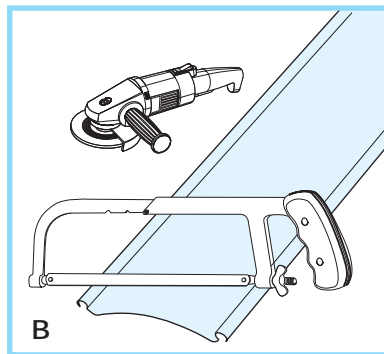

## Hinweise zum Befestigen

Die Befestigung der FASTLOCK®-Platten erfolgt entweder mit Topclips auf dem Balken (C 1 + 2)

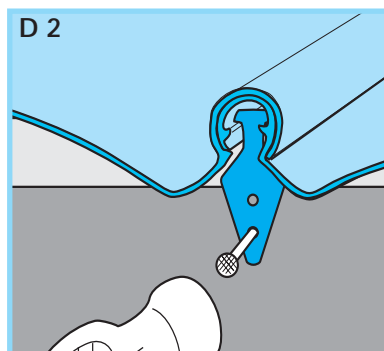
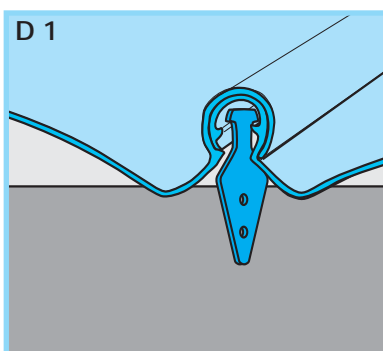

oder mit Lattenbeschlag seitlich am Balken (D 1 + 2).

## Hinweise zum Verlegen

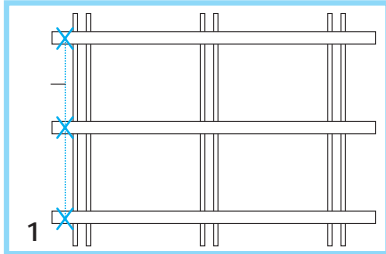

1 Die Positionen der ersten Topclips am Rand sind mit Schnurschlag festzulegen.

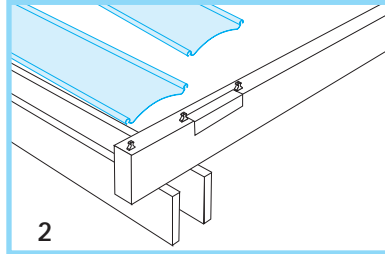

2 Topclips am Rand aufbringen und die weiteren mit den mitgelieferten Abstandshaltern verlegen.

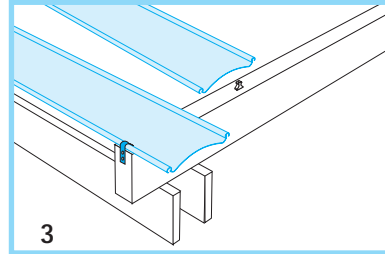

3 Die erste Platte FASTLOCK®-UNI auf die Topclips aufdrücken, dabei muss der große Wulst am Rand liegen. Zusätzlich am Rand einen Seitenbeschlag setzen.

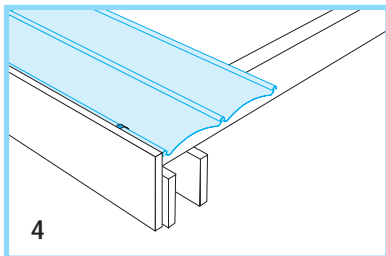

4 Die folgenden Platten mit der großen auf die kleine Wulst der bereits verlegten Platte aufdrücken. Dann die Seite mit der kleinen Wulst auf die Topclips drücken usw. ...

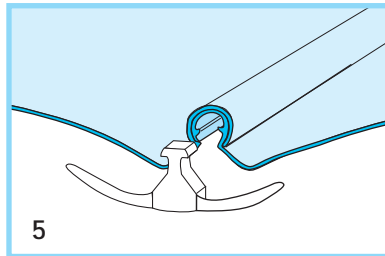

5 Bei Dachneigungen unter 3° im Traufbereich zusätzlich Tropfnasen anbringen.

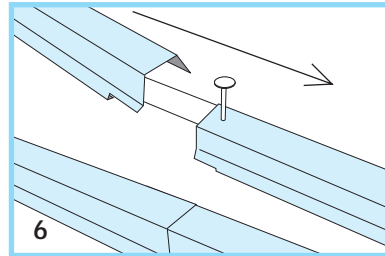

6 Zum Abschluss die Ortgangprofile auf dem Windfangbrett verlegen.

## Hinweise zur Detailausbildung



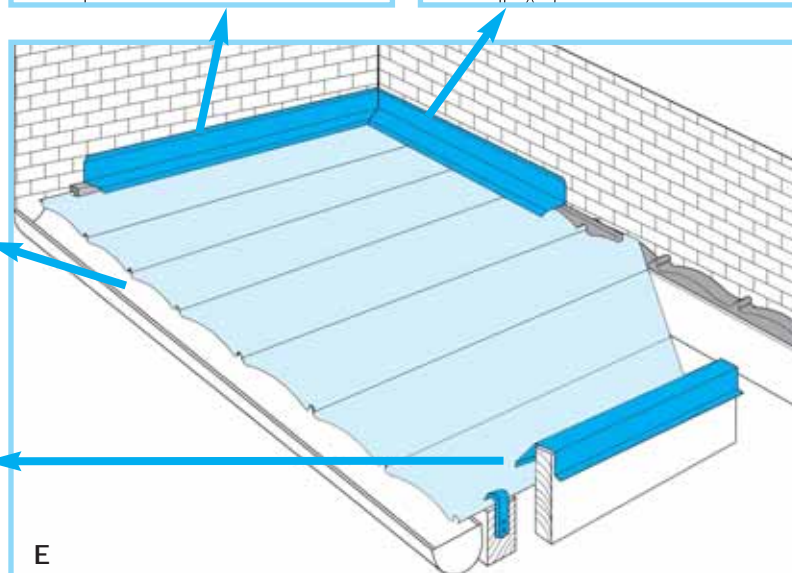
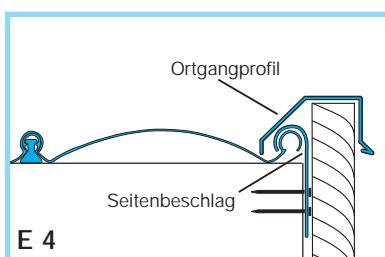
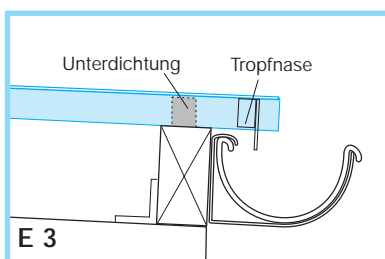
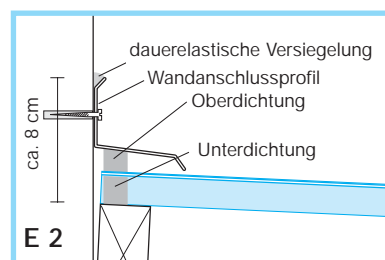
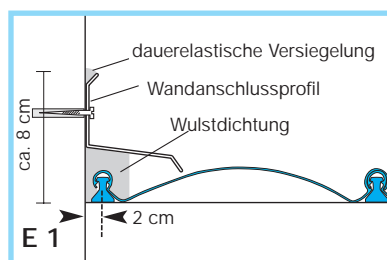





Die Ausbildung der einzelnen Details mit dem entsprechenden Zubehör zeigen diese Detailzeichnungen.

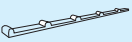
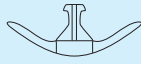

# Hier ist Ihre Einkaufsliste für FASTLOCK®-UNI:

<p><b>Einschichtplatte UNI in Klar</b></p> 	<p>Verlegebreite 20 cm Längen 3,00 m 3,50 m 4,00 m 4,50 m 5,00 m 6,00 m Sonderlänge: .....</p>	<p>Bestell-Nr. 316001 316002 316003 316004 316005 316006</p>	<p>Stück bestellen</p>
<p><b>Einschichtplatte UNI in Weiss</b></p> 	<p>Verlegebreite 20 cm Längen 3,00 m 3,50 m 4,00 m 4,50 m 5,00 m 6,00 m Sonderlänge: .....</p>	<p>Bestell-Nr. 316021 316022 316023 316024 316025 316026</p>	<p>Stück bestellen</p>

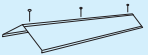
## Zubehör

<p><b>UNI-Oberdichtung</b> 1,00 m 1 Karton à 50 Stück</p> 	<p>Stück ..... Best.-Nr. 316060</p>	<p><b>Ortgangprofil Alu natur</b> 1,00 m / 0,98 m 1 Karton à 25 Stück</p> 	<p>Stück ..... Best.-Nr. 316071</p>
<p><b>UNI-Unterdichtung</b> 1,00 m 1 Karton à 100 Stück</p> 	<p>Stück ..... Best.-Nr. 316061</p>	<p><b>UNI-Tropfnasen</b> 1 Beutel à 10 Stück</p> 	<p>Beutel ..... Best.-Nr. 316052</p>
<p><b>UNI-Wulstdichtung</b> 1,00 m 1 Karton à 50 Stück</p> 	<p>Stück ..... Best.-Nr. 316063</p>	<p><b>UNI-Lattenbeschlag</b> inkl. Nagel 1 Beutel à 100 Stück</p> 	<p>Beutel ..... Best.-Nr. 316040</p>
<p><b>Wandanschlussprofil Alu natur</b> 1,00 m / 0,98 m 1 Karton à 25 Stück</p> 	<p>Stück ..... Best.-Nr. 316070</p>	<p><b>UNI-Seitenbeschlag</b> inkl. Nagel 1 Beutel à 10 Stück</p> 	<p>Beutel ..... Best.-Nr. 316042</p>
<p><b>Firstprofil 20° Stahlblech, hellgrau plastifiziert</b> 1,25 m / 1,15 m 1 Stück</p> 	<p>Stück ..... Best.-Nr. 316074</p>	<p><b>UNI-Topclips</b> inkl. Nägel und Abstandsschablone 1 Beutel à 100 Stück</p> 	<p>Beutel ..... Best.-Nr. 316050</p>

## Fakten zu FASTLOCK®-UNI:



Material	Polycarbonat	
Lichtdurchlässigkeit	Klar	72 %
	Weiß	35 %
	Wirksamer UV-Schutz bei beiden Varianten. Andere Farben gegen Aufpreis möglich.	
Plattenbreite	Gesamtbreite	21,6 cm
	Nutzbreite	20,0 cm
Plattenstärke	1 mm	
Plattenhöhe	Gesamthöhe	2,6 cm
Längen der Platten	3,00 m	
	3,50 m	
	4,00 m	
	4,50 m	
	5,00 m	
	6,00 m	
	Sonderlängen bis max. 14 m	
Dachneigung	min. 1 %, d. h. mindestens 1 cm pro Meter	
Biegeradius	$R \geq 1,5 \text{ m}$	
Gewicht	ca. 1,9 kg/m <sup>2</sup>	
Materialdehnung	Temperaturveränderungen führen zu materialspezifischen Längenänderungen. Grundsätzlich werden diese durch das Verlegesystem aufgenommen. Das Entstehen von Geräuschen ist in diesem Zusammenhang jedoch nicht auszuschließen.	
Windbelastung	2.100 N/m <sup>2</sup> entspricht 213 km/h	
Schneebelastung	300 kg/m <sup>2</sup> bei geeigneter Unterkonstruktion	
Begehbarkeit	Bei geeigneter Unterkonstruktion und unter Verwendung eines druckverteilenden Brettes.	
Hagelwiderstand	Uneingeschränkte Hagelgarantie. Unter allen bisherigen Hagelereignissen sind keinerlei Schäden aufgetreten.	
Therm. Ausdehnungskoeffizient	0,065mm/m°C lt. DIN 5375	
Brandverhalten	B1 nach DIN	
Reinigung	Mit Gartenschlauch abspritzen, bei stärkerer Verunreinigung Seifenlauge benutzen.	
Garantie	10 Jahre Produktgarantie	

*FASTLOCK® ist ein eingetragenes Warenzeichen von Icopal.  
Das Design der FASTLOCK®-Platten ist ebenfalls für Icopal geschützt.*

Icopal GmbH  
Vivenotgasse 53  
A-1120 Wien  
Tel.: +43/1/817 55 89-0  
Fax: +43/1/817 55 89-18  
e-Mail: atklu@icopal.com  
Internet: www.icopal.at